

## MOOVE'O

Передвижное солнечное автоматическое покрытие для бассейнов произвольной формы



## ДЛЯ КАКИХ БАССЕЙНОВ?

- Для бассейнов от 2,50 x 3,00 м до 5,00 x 11,00 м.

## БОНУСЫ ПРОДУКТА

- + Возможность переместить устройство и освободить пространство у бассейна
- + Подходит для бассейнов произвольной формы
- + Перемещение без направляющих
- + Высокопроизводительные солнечные панели
- + Ламели сворачивается с помощью солнечной энергии
- + Уникальный дизайн

## 1 КОНСТРУКЦИЯ

**Стойки**

- Конструкция из нержавеющей стали 3 и 4 мм с порошковым покрытием белого, бежевого или серого цвета.
- Защита из композитного материала

**Центральная балка**

- Лакированный алюминий.
- Позволяет воде стекать в бассейн.

**Солнечные панели**

- Фотоэлектрические элементы для питания двигателя.

**Не оставляющие следов полимерные колесики с тормозом, синие**

- Переднее колесо: Ø 150 мм.
- Заднее колесо: Ø 200 мм.

**Стопоры переднего колеса**

- Ограничитель используется для проверки правильности положения колес перед открытием или закрытием.



## 2 БАРАБАН ИЗ АНОДИРОВАННОГО АЛЮМИНИЯ 20 МИКРОН

## 3 ЛАМЕЛИ

- Непрозрачные ламели из ПВХ или солнечные поликарбонатные ламели.

## 4 ПЕРЕКЛЮЧАТЕЛЬ С КЛЮЧОМ, чтобы открывать и закрывать автоматический роллет (на левой или на правой стойке на выбор)

## 5 КОМПЛЕКТЫ КРЕПЛЕНИЙ (в начале и в конце автоматического роллета)

- Pushlock, Quicklock или Straplocking.



Вариант поверхностного монтажа

## 6 МОТОРИЗАЦИЯ

**12 В электродвигатель в трубе**

- Регулируемые механические концевые выключатели.
- 2 батареи 12 В постоянного тока и зарядное устройство в комплекте.





### ИДЕАЛЬНОЕ РЕШЕНИЕ ДЛЯ РЕКОНСТРУКЦИИ

- Моове'О не требует каких-либо строительных работ.
- Простая и быстрая установка, поскольку поставляется в собранном виде.

### СОВМЕСТИМОСТЬ С ПОЛИКАРБОНАТНЫМИ ЛАМЕЛЯМИ

- Передвижные автоматические накрытия совместимы с ламелями из солнечного поликарбоната.

### ★ ОПЦИИ

#### ЦВЕТА MOOVE'O

Подберите Моове'О в соответствии с цветом вашего роллета. Конструкция также доступна в бежевом или сером цвете.



Белый



Серый



Бежевый

#### РАЗМЕР СТОЕК В CM

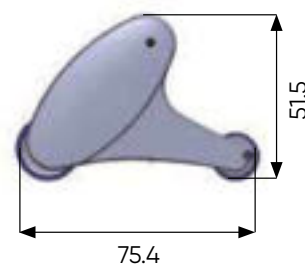

### 💡 НЕ ЗАБУДЬТЕ!



#### IVERNEA / IVERNEA plus

Не забудьте заказать зимнее накрытие, чтобы защитить ламели от ультрафиолета и грязи

## MOOVE'O КАК ПОДОБРАТЬ НЕОБХОДИМЫЙ РОЛЛЕТ: 1 + 2 + 3

### КАК ОПРЕДЕЛИТЬ МЕХАНИКУ ПОДХОДЯЩУЮ ВАШЕМУ БАССЕЙНУ:

Ширина и длина бассейна должны быть в пределах выбранных размеров.

#### MOOVE'O

ШИРИНА БАССЕЙНА (до...м)	3.00	3.50	4.00	5.00
МАКС. ДЛИНА БАССЕЙНА (включая ступени в м)	12.00	12.00	12.00	11.00
Максимальное расстояние между колесами (в м)	4.10	4.10	4.80	5.80
<b>1</b> Механика: барабан, двигатель, блок управления и стойки				
Белые стойки	+	+	+	+
Цветные стойки (серые или бежевые)	+	+	+	+
<b>2</b> Ламели:				
Непрозрачные бел., беж., серые ПВХ-ламели	+	+	+	+
Голубые непрозрачные ламели из ПВХ *	+	+	+	+
Прозрач. черные, серебристые солнечные поликарбонатные ламели	+	+	+	+
Цветные поликарбонатные ламели*	+	+	+	+
<b>3</b> Комплекты блокировки Pushlock (количество комплектов зависит от размера бассейна)				
Закладные	+	+	+	+
На дюбеля	+	+	+	+
Навесные	+	+	+	+

\* Голубые ламели из ПВХ и цветные ламели из поликарбоната: срок поставки от 6 до 8 недель.

Ламели						
Ступени	Римские ступени		Трапецевидные ступени		Квадратные ступени	
	Ø до 3 м	Ø от 3 до 4 м	Основание до 3 м	Основание от 3 до 4 м	Основание до 1,5 м	Основание от 1,5 до 2,5 м
Непрозрачные бел., беж., серые ПВХ ламели	+	+	+	+	+	+
Голубые непрозрачные ламели из ПВХ *	+	+	+	+	+	+
Прозрачные черные, серебристые солнечные поликарбонатные ламели	+	+	+	+	+	+
Цветные поликарбонатные ламели*	+	+	+	+	+	+
Подрезка ламелей				+		
Направляющие для переливного бассейна				+		

\* Голубые ламели из ПВХ и цветные ламели из поликарбоната: срок поставки от 6 до 8 недель.

#### Комплекты креплений

Варианты	Закладные	На дюбелях	Навесные
Pushlock	+	+	+
Quicklock	+	+	+
Инструменты Quicklock		+	
Комплект для крепления ремня - крепеж к бетонной опоре	+	+	+
Комплект для крепления ремня - крепеж к деревянной опоре	+	+	+

Обозначенные "+" позиции, доступны к заказу

### РЕКОМЕНДАЦИИ

- **Расположение:** на открытом воздухе (не подходит для закрытых бассейнов).
- **Макс. ширина бассейна:** 5,72 м.
- **Макс. длина бассейна:** 12,00 м.
- **Минимальные размеры** (для соответствия стандарту NF P 90-308): 2,50 x 3,00 м.
- **Макс. высота лестницы:** 2,00 м.
- **Максимальная ширина лестницы:** должна быть менее либо равна 2/3 ширины бассейна со стороны ступеней.



При необходимости снимите заглушки, чтобы облегчить прохождение ламелей и избежать их трения. Для бассейнов произвольной формы или бассейнов с большим радиусом может потребоваться вырез большего размера.



### ПОДХОДЯЩИЕ ФОРМЫ БАСЕЙНОВ:

При наличии лестницы (макс. длина 2 м) предлагается 3 ремня для удержания полотна на барабане во время движения Moove'O.



Прямоугольный со смещенными от центра ступенями



Прямоугольный с римской лестницей



Прямоугольный с квадратной лестницей



Овал

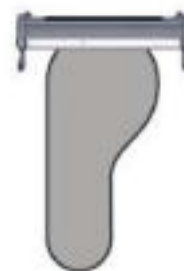

Фасоль

Какой бы ни была форма бассейна, нужно обязательно позаботиться о том, чтобы облегчить прохождение ламелей и избежать трения во время открытия-закрытия.

### ЗАНИМАЕМАЯ ПЛОЩАДЬ

Измерения в см



## ПРОСТРАНСТВО ВОКРУГ БАСЕЙНА

Измерения в см

Moove'O движется только по прямой

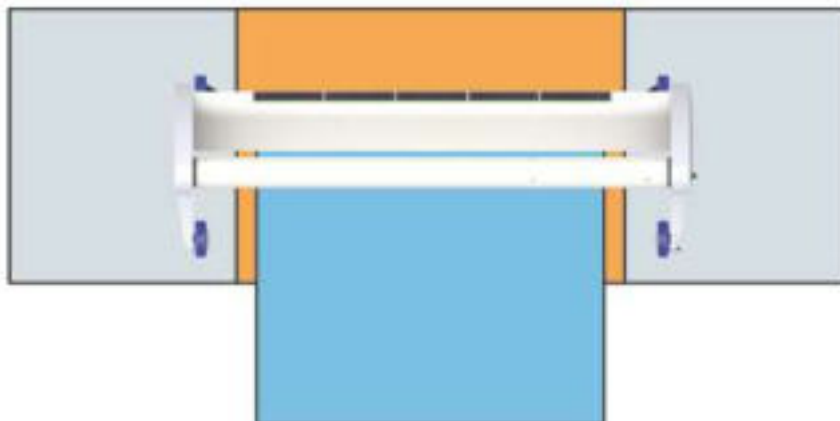

□ Площадь перемещения moove'O без каких-либо препятствий, способная выдержать его вес (максимум 250 кг).

■ Свободная от препятствий зона высотой более 6,5 см.

■ Бассейн



Будьте осторожны с возможными препятствиями (фильтрационный блок, изогнутый борт и т. д.)

## РАСПОЛОЖЕНИЕ

Центр вращающегося барабана должен располагаться над самой широкой частью бассейна.

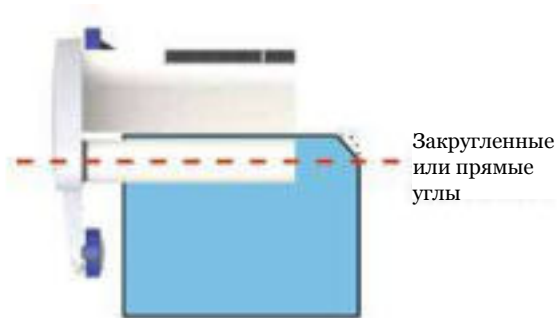
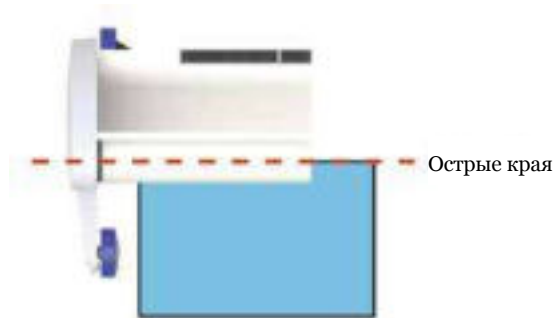

## УСТАНОВКА

• Закрытие бассейна в одно мгновение!

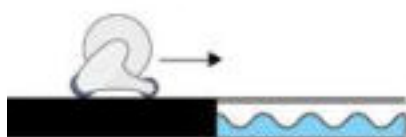

Вручную подкатите Moove'O® к бассейну



С помощью переключателя с ключом автоматически разверните полотно по поверхности бассейна



Высвободите полотно и переместите ваш Moove'O® обратно, чтобы освободить место у бассейна

Для большого радиуса может потребоваться перемещение сматывающего устройства назад во время раскручивания полотна.

## МИН/МАКС. РАССТОЯНИЕ МЕЖДУ КОЛЕСАМИ

- Модель определяется в зависимости от необходимого расстояния между колесами (указывается в бланке заказа).
- Минимальное расстояние между колесами должно быть равно ширине бассейна + 8 см.

Модель	Ширина бассейна (м)	Длина бассейна (м)	Макс. расстояние между колесами (м)
1	3.50	12	4.10
2	4	12	4.80
3	5	11	5.80

Для получения информации о длине бассейна обратитесь к прилагаемой таблице.

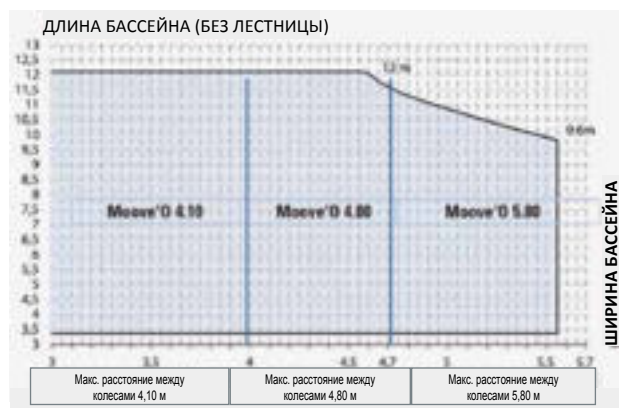

## ПРОВОДКА

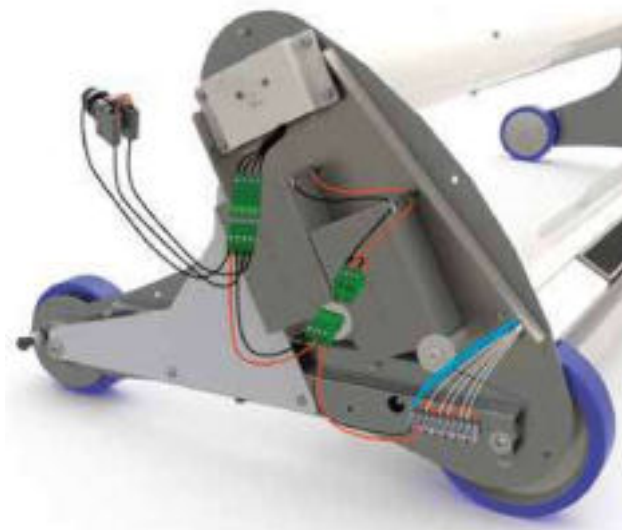

# ЛАМЕЛИ

## УСТАНОВКА ЛАМЕЛЕЙ: 2 МЕТОДА СБОРКИ

### 1 СКОЛЬЗЯЩАЯ СБОРКА

#### ПРЕИМУЩЕСТВА

- + Ламели собираются быстрее и проще, чем при традиционном методе путем сцепления, особенно для длинных ламелей.
- + Отсутствует риск повреждения ламелей в процессе сборки.
- + Поврежденную ламель легко удалить, не повредив другие.



### 2 СЦЕПЛЕНИЕ

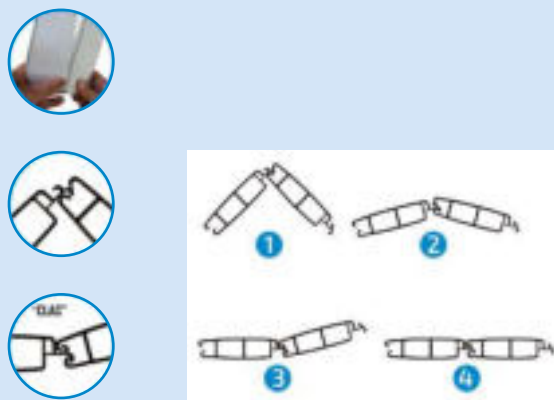

## СОЛНЕЧНЫЕ ПОЛИКАРБОНАТНЫЕ ЛАМЕЛИ: НАСТОЯЩАЯ СИСТЕМА ОТОПЛЕНИЯ



ОТКРЫТЫЙ БАССЕЙН



\*PE = 131-145-110 = -124



ПОЛИКАРБОНАТНЫЕ СОЛНЕЧНЫЕ ЛАМЕЛИ

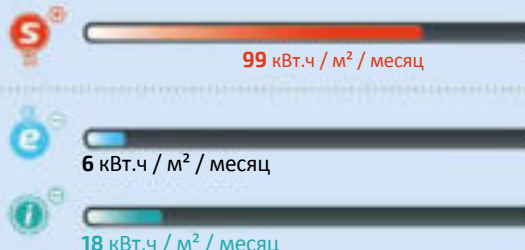

\*PE = 99-6-18 = 75

VS

**633 € экономия средств на отопление за сезон**

### INFO

- S Поглощенная и сохраненная солнечная энергия:
- E Испарение воды:
- I Потери тепла относительно изоляции, обеспечиваемой автоматическим накрытием:

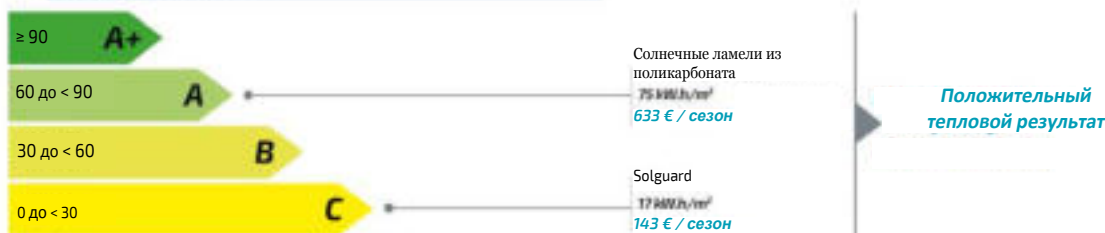

# НЕПРОЗРАЧНЫЕ ЛАМЕЛИ ИЗ ПВХ

Стандартизированные ламели из ПВХ

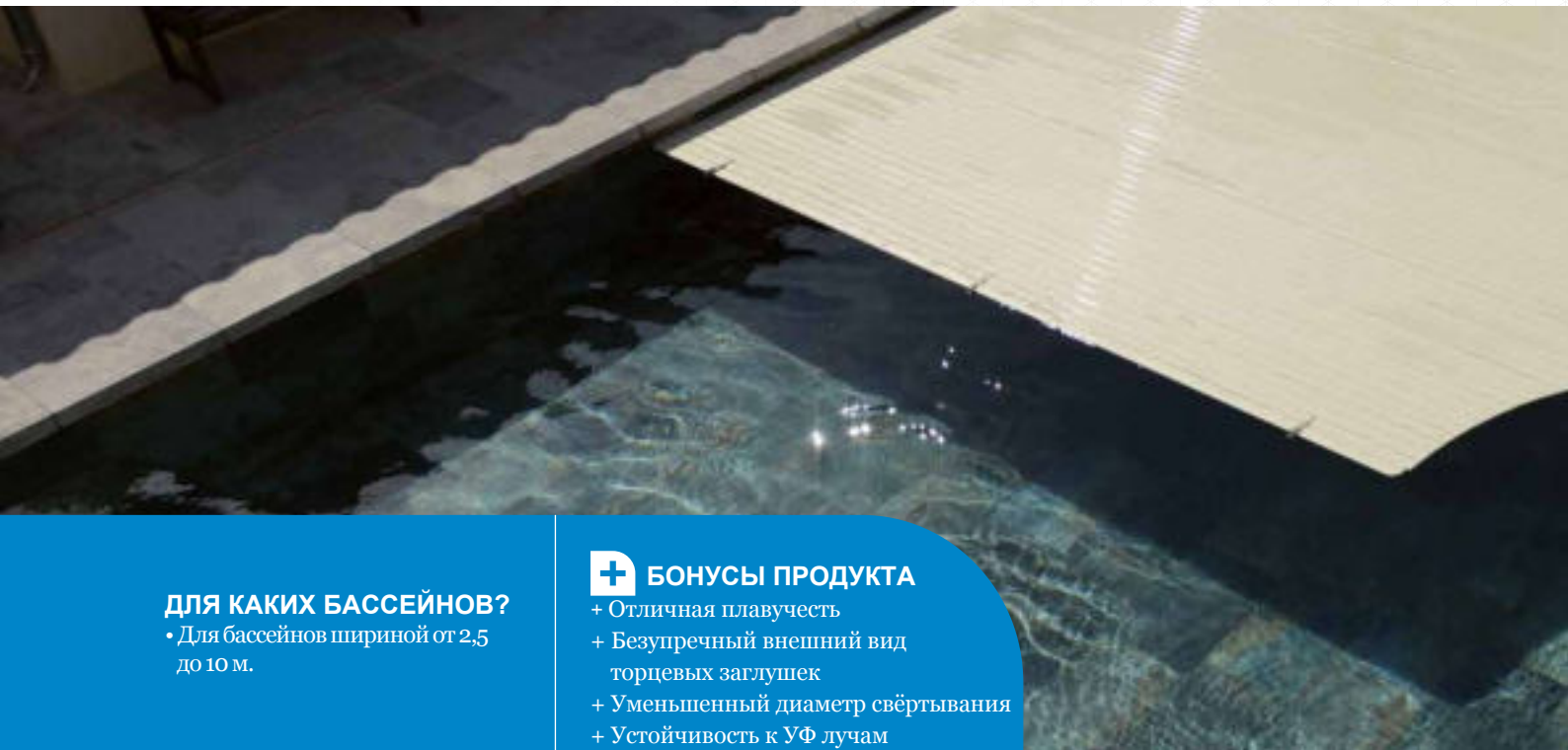

## ДЛЯ КАКИХ БАССЕЙНОВ?

- Для бассейнов шириной от 2,5 до 10 м.

## БОНУСЫ ПРОДУКТА

- + Отличная плавучесть
- + Безупречный внешний вид торцевых заглушек
- + Уменьшенный диаметр свёртывания
- + Устойчивость к УФ лучам

## ЭКСТРУДИРОВАННЫЕ ЛАМЕЛИ ИЗ ПВХ

- Ширина 69 мм / толщина 13 мм.
- Без использования свинцовых добавок, формула с использованием цинка кадмия.
- Устойчивость к образованию пятен от органических отложений.
- Материал соответствует требованиям устойчивости к старению, определенным стандартом NFT-54-405-1: 2002.

## ТОРЦЕВЫЕ ЗАГЛУШКИ

- Устанавливаются по всей длине ламели.
- Доступны 3 размера: S (15 мм), Standard (25 мм), XL (35 мм).
- Специальные радиальные заглушки для углов и римских ступеней.

## ЦВЕТА



Бежевый



Белый



Голубой\*



Серый

\* Время производства от 6 до 8 недель



радиус 5 см



радиус 10 см



радиус 15 см



радиус 20 см



Торцевые заглушки для завершения радиуса ступеней



Торцевые заглушки для завершения радиуса ступеней





### ВЫСОКОКАЧЕСТВЕННАЯ ОТДЕЛКА

- Благодаря отсутствию сварных швов ламели и торцевые заглушки имеют безупречный внешний вид.

### АДАПТИРУЕТСЯ К ЛЮБЫМ КОНФИГУРАЦИЯМ БАССЕЙНА

- Благодаря 3 разным размерам и закругленной форме, торцевые заглушки позволяют адаптировать ламели к любой конфигурации бассейна.

### ЛЕГКОСТЬ В УСТАНОВКЕ И ОБСЛУЖИВАНИИ

- Сборка путем скольжения является запатентованной системой, которая облегчает сборку и снятие ламелей. Это возможно благодаря съемным торцевым заглушкам.
- Остается возможным и традиционный метод сборки путем сцепления.

## 1 - МЕТОДЫ СБОРКИ

Чтобы упростить сборку ламелей (например, в ограниченном пространстве), мы предлагаем два метода сборки.

### 1 СКОЛЬЗЯЩАЯ СБОРКА

Преимущества скользящей сборки:

- + Ламели собираются быстрее и проще, чем при традиционном методе путем сцепления, особенно для длинных ламелей.
- + Отсутствует риск повреждения ламелей в процессе сборки.
- + Поврежденную ламель легко удалить, не повредив другие.

### 2 СЦЕПЛЕНИЕ

Если вы выбираете скользящие ламели, пожалуйста, укажите это в бланке заказа.

ЛАМЕЛИ						
<input type="radio"/> Непрозрачные ПВХ ламели	<input type="radio"/> Белый	<input type="radio"/> Бежевый	<input type="radio"/> Средний серый 2	<input type="radio"/> Голубой*		
<input type="radio"/> Ламели из поликарбоната	<input type="radio"/> Прозрач/Черный	<input type="radio"/> Прозрач/Корич*	<input type="radio"/> Прозрачный*	<input type="radio"/> Голубой прозрач.*	<input type="radio"/> Зеленый прозрач.*	<input type="radio"/> Серый**
<small>(Солнечные ламели из поликарбоната нельзя обрабатывать бромом)</small>						
<input checked="" type="checkbox"/> Оставить каждую третью ламель без заглушки	<input type="radio"/> Сторона AD	<input type="radio"/> Сторона ВС. По умолчанию будут установлены все заглушки				
<small>*Более длительный срок производства **В ожидании нормализации</small>						

## 2 - ГЕРМЕТИЧНОСТЬ БЛАГОДАРЯ ПРОМЕЖУТОЧНЫМ ЗАГЛУШКАМ

При необходимости, размер ламели может быть адаптирован на месте. После того, как ламель была обрезана по размеру, устанавливается промежуточная заглушка (можно найти в каталоге запчастей). После этого торцевая заглушка устанавливается с легкостью.

## 3 - РАЗМЕРЫ ТОРЦЕВЫХ ЗАГЛУШЕК

Доступны 3 размера торцевых заглушек (XL / Standard / S). Они могут использоваться для корректировки размера ламелей в диапазоне 1 см в каждую сторону (2 см на одну ламель).

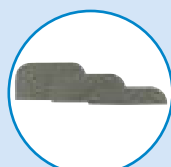

XL / Standard / S

## НЕ ЗАБУДЬТЕ!



### IVERNEA / IVERNEA PLUS

Не забудьте заказать зимнее покрытие, чтобы защитить ламели от ультрафиолета и грязи.

## СОЛНЕЧНЫЕ ПОЛИКАРБОНАТНЫЕ ЛАМЕЛИ

Сверхэффективные солнечные ламели



## ДЛЯ КАКИХ БАССЕЙНОВ?

- Для бассейнов шириной от 2,5 до 6 м.

**БОНУСЫ ПРОДУКТА**

- + Исключительная ударопрочность
- + Адаптированы к наземным и углубленным автоматическим накрытиям
- + Уменьшенный диаметр свёртывания
- + Устойчивость к УФ лучам

## ЭКСТРУДИРОВАННЫЕ ЛАМЕЛИ ИЗ ПОЛИКАРБОНАТА

- Ширина 69 мм / Толщина 13 мм.

**ЧЕРНЫЕ ЗАГЛУШКИ**

- Внутри ламели имеется герметичное уплотнение.

**ТОРЦЕВЫЕ ЗАГЛУШКИ**

- Устанавливаются по всей длине ламели.
- Доступны 3 размера: S (15 мм), Standard (25 мм), XL (35 мм).
- Специальные радиальные заглушки для углов и римских ступеней.



радиус 5 см



радиус 10 см

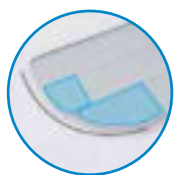

радиус 15 см

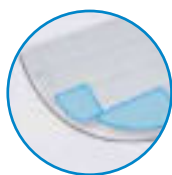

радиус 20 см

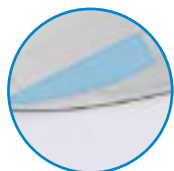

Торцевые заглушки для завершения радиуса ступеней



Торцевые заглушки для завершения радиуса ступеней

**ЦВЕТА**

Прозрачный голубой\*



Прозрачный зеленый\*



Прозрачный коричневый\*



Прозрачный\*



Прозрачный / Черный



Серебристый / Черный\*\*

\* Время производства от 6 до 8 недель

\*\* В ожидании нормализации (для цвета Серебристый / Черный)

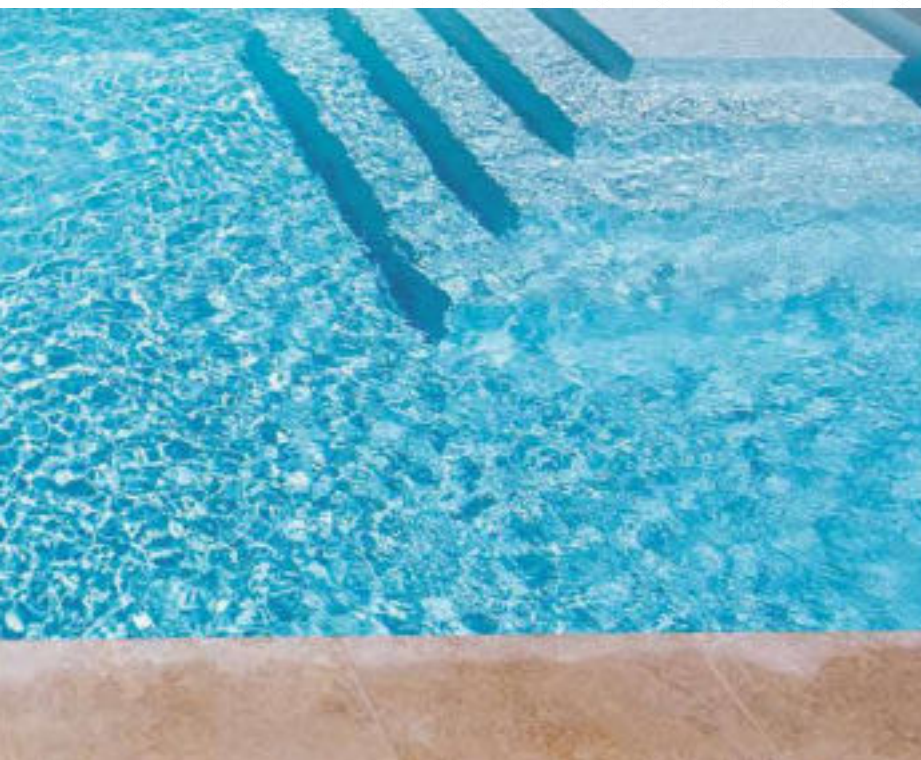

### ТЕПЛОГЕНЕРАТОР

- Солнечные поликарбонатные ламели - это оригинальные солнечные датчики, которые позволяют нагревать воду в бассейне.
- Они считаются настоящей системой отопления.

### АДАПТИРУЕТСЯ К ЛЮБЫМ КОНФИГУРАЦИЯМ БАСЕЙНА

- Благодаря 3 разным размерам и закругленной форме, торцевые заглушки позволяют адаптировать ламели к любой конфигурации бассейна.

### ЛЕГКОСТЬ В УСТАНОВКЕ И ОБСЛУЖИВАНИИ

- Сборка путем скольжения является запатентованной системой, которая облегчает сборку и снятие ламелей. Это возможно благодаря съемным торцевым заглушкам.
- Остается возможным и традиционный метод сборки путем сцепления.

### 1- ГРАДОУСТОЙЧИВОСТЬ ЛАМЕЛЕЙ

Испытания, проведенные независимой лабораторией, доказывают, что ламели из поликарбоната обладают высокой устойчивостью к граду.

Тесты доказывают, что:

- Ламели из поликарбоната остаются абсолютно устойчивыми к воздействию градин размером до 4 см (размер мяча для гольфа).
- Ламели из поликарбоната остаются совершенно функциональными и позволяют открывать и закрывать роллет даже после ударов градин размером 5 см (размером с яйцо).



### 2 - ГЕРМЕТИЧНОСТЬ БЛАГОДАРЯ ПРОМЕЖУТОЧНЫМ ЗАГЛУШКАМ

При необходимости размер ламелей можно подогнать на месте. После того, как ламель обрезается по размеру, устанавливается новая заглушка (можно выбрать в каталоге запасных частей), после чего легко установить оригинальную торцевую заглушку.

### 3 - РАЗМЕРЫ ТОРЦЕВЫХ ЗАГЛУШЕК

Доступны 3 размера торцевых заглушек (XL / Standard / S). Они могут использоваться для корректировки размера ламелей в диапазоне 1 см в каждую сторону (2 см на одну ламель).

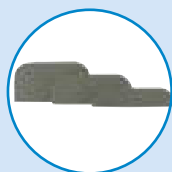

XL / Standard / S

### INFO

Солнечные поликарбонатные ламели могут значительно различаться по цвету в зависимости от воздействия на них солнечного света.

### COBET

Солнечные ламели из поликарбоната нельзя обрабатывать бромом.

### НЕ ЗАБУДЬТЕ!



### IVERNEA / IVERNEA PLUS

Не забудьте заказать зимнее покрытие, чтобы защитить ламели от ультрафиолета и грязи.

## ЛАМЕЛИ

Ширина бассейна (в м) до ...	3	3.5	4	4.5	5	6	7*	8*	9*	10*
<b>Непрозрачные ламели из ПВХ</b>										
Непрозрачные бел., беж., серые ПВХ ламели	+	+	+	+	+	+	+	+	+	+
Голубые непрозр. ПВХ ламели*	+	+	+	+	+	+	+	+	+	+
<b>Солнечные ламели из поликарбоната</b>										
Прозр/Черн или Серебристые/Черн поликарбонатные ламели	+	+	+	+	+	+	свяжитесь с нами	свяжитесь с нами	свяжитесь с нами	свяжитесь с нами
Цветные поликарбонатные ламели*	+	+	+	+	+	+	свяжитесь с нами	свяжитесь с нами	свяжитесь с нами	свяжитесь с нами

## СТУПЕНИ

Типы ступеней	Римские ступени		Трапециевидные с фундаментами		Квадратные с фундаментами	
	Ø до 3 м	Ø от 3 до 4 м	Основание до 3 м	Основание от 3 до 4 м	Основание до 1,5 м	Основание от 1,5 до 2,5 м
<b>Непрозрачные ламели из ПВХ</b>						
Бел., беж., серые ПВХ ламели	+	+	+	+	+	+
Голубые непрозр. ПВХ ламели*	+	+	+	+	+	+
<b>Солнечные ламели из поликарбоната</b>						
Прозрачные/Черные или Серебристые/Черные поликарбонатные ламели	+	+	+	+	+	+
Цветные поликарбонатные ламели*	+	+	+	+	+	+

\* Голубые ламели из ПВХ и цветные ламели из поликарбоната: срок поставки от 6 до 8 недель.

## ПОДРЕЗКА ЛАМЕЛЕЙ

Погонный метр	+
---------------	---

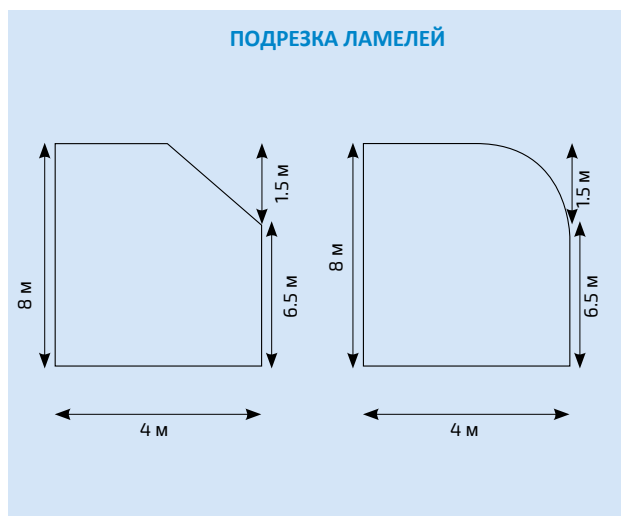
 INFO

**БЛАГОДАРИ РАДИУСНЫМ ТОРЦЕВЫМ ЗАГЛУШКАМ РИМСКИЕ СТУПЕНИ БУДУТ ИДЕАЛЬНО ПОДОГНАНЫ**

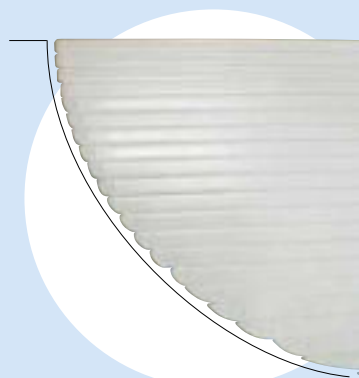
 INFO

Обозначенные "+" позиции, доступны к заказу

# PUSHLOCK / QUICKLOCK / STRAPLOCKING

## ► PUSHLOCK



- Эстетичный комплект для обеспечения безопасности
- Сверхпрочный материал.
- Легко адаптируется к округлым и трапециевидным формам.

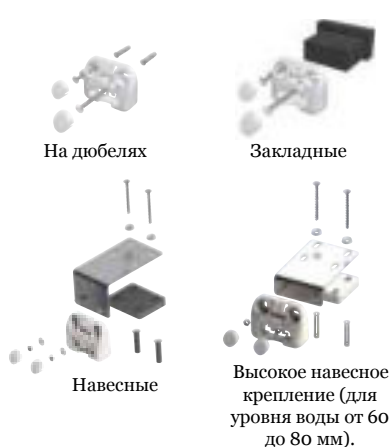

• Доступны в различных цветах:

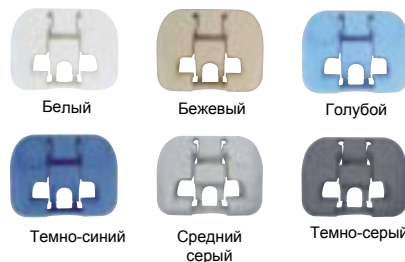

Модель	На дубелях	Закладные	Навесные или высоко-навесные
Доступно к заказу	+	+	+

### НОВИНКА: ГРЯЗЕОТТАЛКИВАЮЩИЙ РЕМЕНЬ

Система блокировки Pushlock теперь доступна с новым ремнем. Ремень изготовлен из ткани с ПВХ-покрытием, которое предотвращает его загрязнение и окрашивание в зеленый цвет.

Монтаж и замена ремней просты в исполнении.

Цвет ремня будет соответствовать цвету ламелей.



NF P  
NORM  
90-308

SAFETY



## ► QUICKLOCK



- Нет необходимости наклоняться, чтобы накрыть ваш бассейн.
- Не подходит для Rollinside и Rollfit.



• Доступны в различных цветах:



Модель	На дубелях	Закладные	Навесные
Доступно к заказу	+	+	+

Quicklock инструмент : доступно к заказу

## ► STRAPLOCKING



- Адаптируются для бассейнов любых конфигураций.
- Не подходит для Rollinside и Rollfit.



Система крепления	На дубелях		Закладные		Навесные	
Материал	Бетон	Дерево	Бетон	Дерево	Бетон	Дерево
Доступно к заказу	+	+	+	+	+	+

## INFO

Как определить количество комплектов креплений

ТИПЫ НАКРЫТИЯ	НАЗЕМНЫЙ БЕЗ КОРПУСА, МОБИЛЬНЫЙ, ROLLINSIDE, ROLLFIT	ROLLOVER, ЗАГЛУБЛЕННЫЙ КРОМЕ ROLLINSIDE И ROLLFIT
Ширина ≤ 3 м	4 комплекта	2 комплекта
Ширина от 3 до 5 м	6 комплектов	3 комплекта
Ширина от 5 до 7 м	8 комплектов	4 комплекта
Ширина от 7 до 10 м	10 комплектов	5 комплектов
Ширина ≥ 10 м	12 комплектов	6 комплектов



**WIKEY**

ЭКСКЛЮЗИВНО  
ДЛЯ

**DEL**



- Блок управления Wi-Кей используется для открытия и закрытия ролеты. Он заменяет переключатель с ключом.
- Быстрая и простая установка.
- Защищен паролем.
- Техническая информация на стр. 289

**БЕСПРОВОДНОЙ  
ПУЛЬТ ДУ DEL**

## ИНТЕРФЕЙС WI-KEY

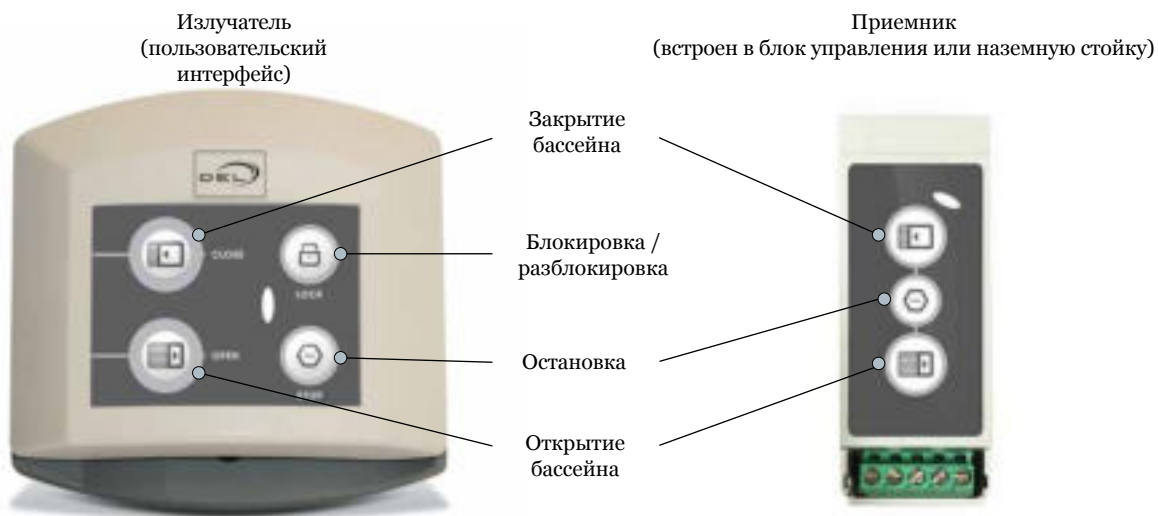

Сверхнизкое потребление электроэнергии:

- Излучатель: 2 батарейки AAA в комплекте (приблизительно 2 года автономной работы)
- Приемник: в электрической цепи реле

## УСТАНОВКА

### Излучатель

Он должен располагаться в месте, откуда можно убедиться чтобы во время маневра никто не входил в бассейн. Использование излучателя допускается только в неподвижном положении (настенное крепление входит в комплект).

## ВАРИАНТЫ УСТАНОВКИ

### ДОПОЛНИТЕЛЬНЫЙ ИЗЛУЧАТЕЛЬ WI-KEY

Используя этот вариант, вы можете установить один или несколько дополнительных излучателей (максимум 3 излучателя на приемник).

### УДАЛЕННЫЙ ПРИЕМНИК WI-KEY

Должен использоваться, когда расстояние между приемником и излучателем больше чем:

- 50 м в зоне, свободной от препятствий.
- 25 м за основной стеной.
- 15 м за несколькими стенами или за особо толстой стеной.

Этот вариант распространяется только на автоматические накрытия Ultima Cover, заглубленные накрытия и наземные накрытия Contura больших размеров (начиная с 7x18 м).

Удаленный приемник поставляется полностью готовым к подключению.

### КОМПЛЕКТ АДАПТОРОВ WI-KEY

Вариант, позволяющий перевести наземные автоматические накрытия, уже оснащенные переключателем с ключом, на управление с помощью Wi-Key.

## БЕЗОПАСНОСТЬ

### СИСТЕМА УПРАВЛЕНИЯ НАКРЫТИЕМ БАСЕЙНА СООТВЕТСТВУЕТ СТАНДАРТУ NFR 90-308:

Концепция быстрой блокировки и разблокировки без ключа от излучателя:

- Блокировка: удерживайте "Lock" в течение 3 секунд.
- Разблокировка: одновременно нажимайте "Lock" и последовательность клавиш, указанную в инструкции по установке.

### ПРОТОКОЛ ПЕРЕДАЧИ ДАННЫХ ПОВЫШЕННОЙ БЕЗОПАСНОСТИ

Wi-Key работает на определенной частоте и использует специальный протокол, тем самым устраняя риски помех и шифрования.

ТЕХНИЧЕСКАЯ  
ИНФОРМАЦИЯ



## INFO

Опустить ламели на воду и скрепить их между собой.  
**Обратите внимание на направление ламелей.**

Повторяйте операцию, пока не соедините все ламели.

## СБОРКА ЛАМЕЛЕЙ

### 1 ПУТЕМ СКОЛЬЖЕНИЯ

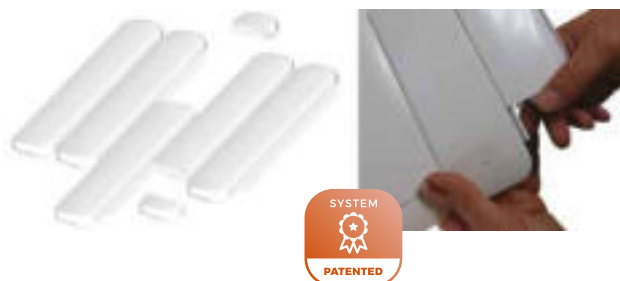

Ламели имеют съемные торцевые заглушки, позволяющие собирать ламели путем скольжения (Европейский патент).

Эта техническая особенность имеет много преимуществ:

- **Сборка ламелей путем скольжения.** Эта эксклюзивная техника DEL обеспечивает более **быструю и простую** сборку полотна, по сравнению с традиционной системой сцепления. При заказе вы можете попросить не устанавливать заглушки для облегчения этой операции.
- Поврежденную ламель очень легко удалить без риска повредить другие.
- **Если вы решите использовать скользящую систему сборки ламелей, укажите это в бланке заказа.**

### 2 ПУТЕМ СЦЕПЛЕНИЯ



## КАК СНЯТЬ ТОРЦЕВЫЕ ЗАГЛУШКИ



С помощью тонкой плоской отвертки

**ПРОСТО БЫСТРО УДОБНО**

## ДИАМЕТР СВЕРНУТОГО ПОЛОТНА

Ширина бассейна	Ø барабана	Длина бассейна														
		3 м	4 м	5 м	6 м	7 м	8 м	9 м	10 м	11 м	12 м	13 м	14 м	15 м	16 м	17 м
Макс. 5 м	130 мм	280	315	345	375	400	430	460	480	500	520	540	-	-	-	-
Макс. 5 м	140 мм	290	325	355	380	410	435	460	480	505	525	545	560	580	-	-
Макс. 6 м	170 мм	300	335	365	395	420	445	470	490	510	530	550	570	585	605	625
Макс. 8 м	180 мм	310	340	370	400	425	450	475	495	515	535	555	575	590	610	630
+ 8 м	250 мм	355	380	410	435	460	480	505	525	545	565	580	600	615	635	650

В мм

Ширина бассейна	Ø барабана	Длина бассейна												
		18 м	19 м	20 м	21 м	22 м	23 м	24 м	25 м	26 м	27 м	28 м	29 м	30 м
Макс. 8 м	180 мм	645	660	675	690	705	720	735	750	765	775	790	805	815
+ 8 м	250 мм	665	680	695	715	725	740	755	770	785	795	810	820	835

В мм



## ДЛЯ ЧЕГО НАМ НУЖНА ИНФОРМАЦИЯ О СКИММЕРАХ

### - ПОЛОЖЕНИЕ:

Чтобы можно было установить защитные комплекты в нужном месте.

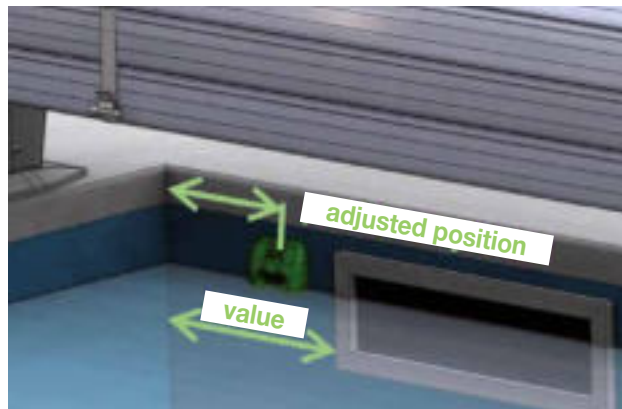
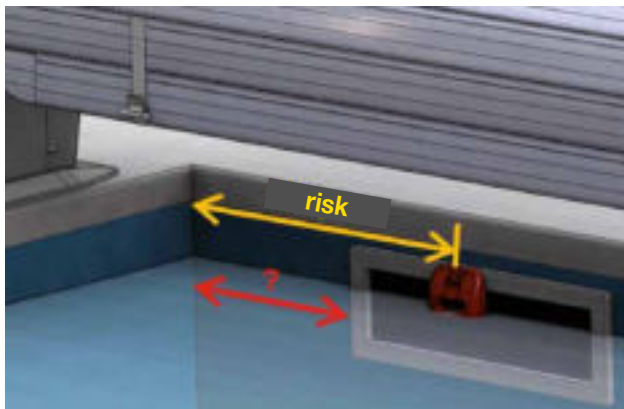

### - ПОВЕРХНОСТНОЕ КРЕПЛЕНИЕ:

Чтобы иметь возможность разрезать первую ламель покрытия, при наличии скиммера, выступающего более чем на 1 см.

## ДЛЯ ЧЕГО НАМ НУЖНО ЗНАТЬ РАДИУС БАСЕЙНА

### - ПРОИЗВОДСТВО ЛАМЕЛЕЙ

Поскольку ламели изготавливаются под заказ, нам необходима информация об отделке углов.

Торцевые заглушки и ремни будут отрегулированы в соответствии с конфигурацией вашего бассейна.

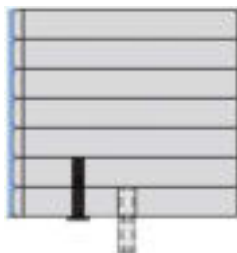

Острый угол и стандартные ремни (труба и комплект безопасности)

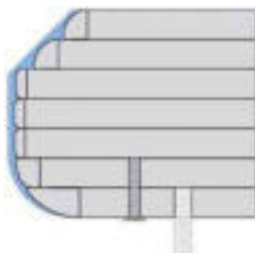

Угол с малым радиусом, стандартные ремни (труба и комплект безопасности) и различные типы торцевых заглушек

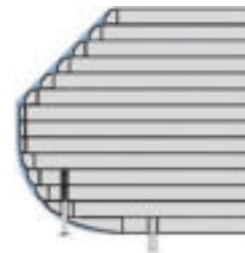

Угол с большим радиусом, удлиненные ремни (труба и комплект безопасности) и различные типы торцевых заглушек

Закон от 3 января 2003 года о безопасности бассейнов предназначен для предотвращения риска утопления детей в бассейнах. Этот закон предусматривает установку стандартизированной системы:

- С 1 января 2006 года все существующие бассейны должны быть оснащены системой безопасности.

Это относится к открытым, закрытым или частично закрытым частным бассейнам для индивидуального или общественного пользования. Автоматические покрытия DEL Rollenergy Evolution, Rollin, Rollinside, Moon, Contura, Rollover и Moove'O и CLASS Rolleasey 2 сертифицированы Французской национальной испытательной лабораторией как соответствующие требованиям стандарта NF P 90-308. Стандарт касается производителей и напрямую связан с установщиками и пользователями.

Стандарт определяет содержание руководств по установке, эксплуатации, уходу и обслуживанию, а также рекомендаций по безопасности. Поэтому необходимо предоставить конечному пользователю руководство, чтобы он мог прочитать его и сохранить для дальнейшего использования.

## ОГРАНИЧЕНИЯ ПО ИСПОЛЬЗОВАНИЮ

Установка покрытия на переливные бассейны и / или бассейны со ступенями по длине (съёмные ступени по бокам) не соответствует стандарту NFP 90-308. В этом случае следует использовать другие подходящие системы. Если иное не указано производителем, иммерсионная сигнализация не подходит для автоматических роллетных покрытий.

## СОВЕТ ПО БЕЗОПАСНОСТИ

- Будьте осторожны, безопасность обеспечивается только закрытым, заблокированным и правильно установленным роллетным покрытием в соответствии с инструкциями производителя.
- Запрещено ходить или прыгать по покрытию.
- Если обнаружена неисправность, препятствующая закрытию и обеспечению безопасности бассейна, примите все меры, необходимые для предотвращения доступа маленьких детей к бассейну до тех пор, пока роллетное покрытие не будет отремонтировано.

## ИСПОЛЬЗОВАНИЕ

- Для управления роллетным покрытием необходимо присутствие только одного человека.
- Закрытие: около 3 минут, чтобы закрыть роллет, и 30 секунд, чтобы закрыть блокирующие элементы (для бассейна 5 x 10 м).
- Открытие: около 30 секунд, чтобы отстегнуть блокирующие элементы, и 3 минуты, чтобы автоматически открыть роллет (для бассейна 5 x 10 м).
- Использование регулятора уровня воды имеет важное значение. Уровень воды должен соответствовать инструкциям.
- Никогда ничего не кладите на роллетное покрытие, так как это может привести к деформации ламелей.
- Никогда не оставляйте предметы на покрытии (полотенца, буи и т. д.), так как под прямыми солнечными лучами ламели будут локально расширяться, и ваша гарантия будет аннулирована.

## УХОД (ОТВЕТСТВЕННОСТЬ КОНЕЧНОГО ПОТРЕБИТЕЛЯ)

- **Фильтрация:** планируйте непрерывную фильтрацию в часы солнечного света до достижения температуры воды 25 ° C.
- Полностью очищайте покрытие два раза в год (начало и конец сезона). Это особенно важно, если вода жесткая. Делайте это под напором струи теплой воды с использованием средства для удаления накипи (очиститель ламелей).
- Также регулярно очищайте систему креплений и особенно крепежную скобу, чтобы предотвратить ее заклинивание. Мы рекомендуем смазывать анкера один раз в год для лучшей работы.
- Солнечные поликарбонатные ламели нельзя обрабатывать бромом.
- Не подвергайте солнечные поликарбонатные ламели прямому контакту с неразбавленными химическими продуктами (например, средствами защиты от водорослей). Важно сначала провести испытание на небольшой площади поверхности.

## ОБСЛУЖИВАНИЕ

Все работы должны выполняться профессионалом, который при необходимости свяжется с DEL или CLASS. Все запасные части должны быть оригинальными или соответствовать стандарту NF P 90-308.

Изучите все покрытие на наличие повреждений / износа.

- В начале сезона, и в случае возможного несчастного случая (падение человека, град и т. д.), убедитесь, что ламели не имеют видимых повреждений, которые могут поставить под угрозу функцию безопасности покрытия (трещины ламелей, дырки и т. д.). При необходимости замените ламели или все покрытие.
- Проверьте состояние ремней для фиксации и особенно степень износа антиабразивной оболочки ремня. Если оболочка больше не защищает ремень от истирания при контакте с парашютом, его необходимо заменить.

## БЛАНК ЗАКАЗА

- Для правильного крепления покрытия к бассейну важно предоставить чертеж бассейна с измерениями, проводимыми на каждом метре на уровне воды.

## СОВЕТ ПО БЕЗОПАСНОСТИ

- В зимний период в зависимости от географического положения бассейна: не понижая уровень воды, закройте роллет и установите зимнее покрытие для защиты ламелей.
- Если уровень воды снижается, чтобы расположить закладные над ватерлинией, сверните роллет и защитите ваш бассейн с помощью зимнего защитного чехла.

## INFO

Накрытия DEL Rollenergy Evolution, Rollin, Rollinside, Moon, Contura, Rollover и Moove'O и автоматические покрытия CLASS Rolleasey 2 не заменяют на благоразумия, ни личной ответственности. Они также не заменяют бдительности родителей или ответственных взрослых, которая остается главным фактором защиты малолетних детей. Автоматические покрытия - это защитные покрытия, предназначенные для предотвращения доступа детей в возрасте до 5 лет к бассейну. Ребенок может утонуть в течение 3 минут, никакая защитная мера не может заменить контроль и бдительность ответственного взрослого.

## СТАНДАРТ АВТОМАТИЧЕСКОГО РОЛЛЕТНОГО НАКРЫТИЯ

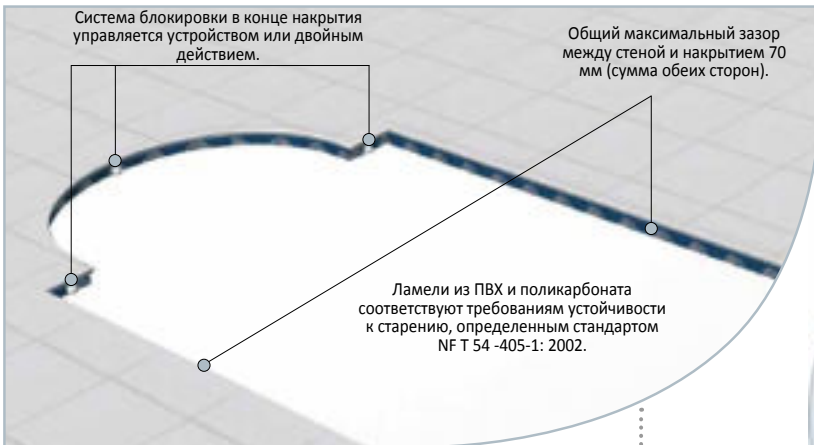

## ROLLINSIDE

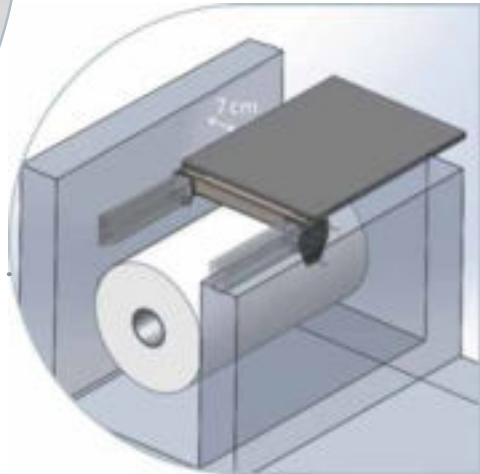

См. Rollenergy Evolution для накрытия с двигателем внутри вала.  
См. Роллин для накрытия с сухим приямком.

## ROLLOVER

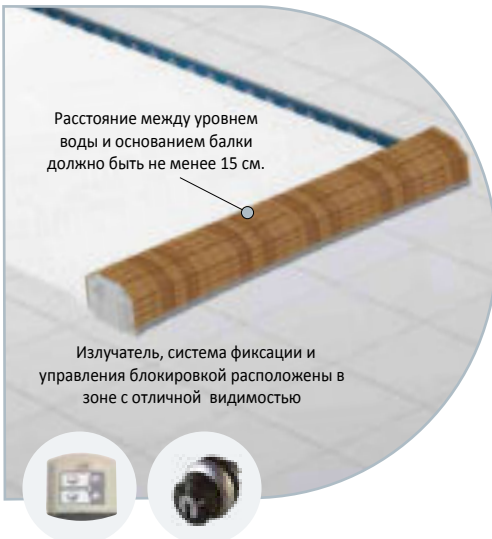

Для Rollover, со стороны трубы нет системы блокировки, потому что корпус препятствует доступу к бассейну. Поэтому блокирующие комплекты установлены на противоположной стороне роллета.

## ROLLENERGY EVOLUTION\* - ROLLIN\*

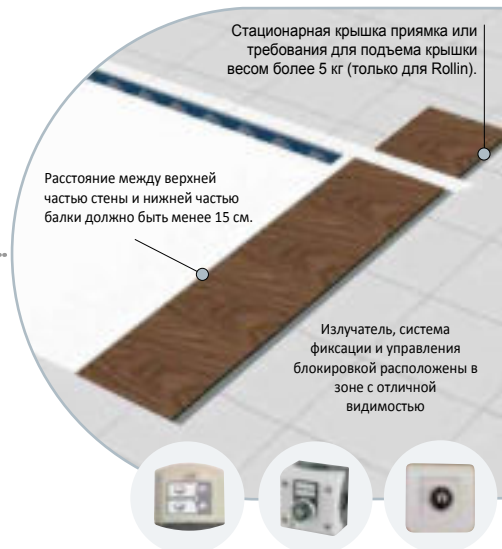

## НАЗЕМНЫЙ И ПЕРЕДВИЖНОЙ



**\*НАСТИЛ:** Если настил не поставляется компанией DEL, вы сами несете ответственность за его соответствие. Использование несоответствующего настила поставит под угрозу весь процесс установки. Чтобы настил соответствовал стандарту NF P 90-308, DEL рекомендует:

- Использование древесины класса 4 со сроком службы не менее 3 лет. Например: Ipe, Doussie, Merbau, Moabi, Padouk или Robinia для необработанной древесины; сосна обыкновенная и сосна приморская для обработанной древесины.
- Минимальное усилие, необходимое для подъема настила, должно составлять 5 кг. Минимальный вес каждого элемента должен быть 11 кг. Если это не так, настил должен быть зафиксирован и сниматься только с помощью инструмента.
- Минимальное расстояние между планками должно быть менее 7 мм, чтобы пальцы не могли застрять между ними.
- Во избежание риска коррозии все крепления должны быть выполнены из нержавеющей стали А4.